

小さい破風用

【関連特許・出願】  
特許2677319 特許公開2003-056145  
特許3465008 特許公開2004-092298  
特許4516675 商標第4082848号

# Outin35

## アウトイン35 6尺

—陸屋根・軒ゼロ・パラペットなどに—

### 特徴

- ①長期優良住宅構造躯体の劣化対策必需品
- ②躯体掃気による壁体内結露防止
- ③自然力(風力・温度差)を生かしたパッシブ掃気
- ④掃気による小屋裏温度上昇の抑制と  
内外温度差5℃以下に。
- ⑤出口のない通気層・小屋裏換気  
対策として
- ⑥換気ガラリ不要で意匠性向上
- ⑦落雪・つららの危険度軽減
- ⑧聞けば納得の防水・防雪構造

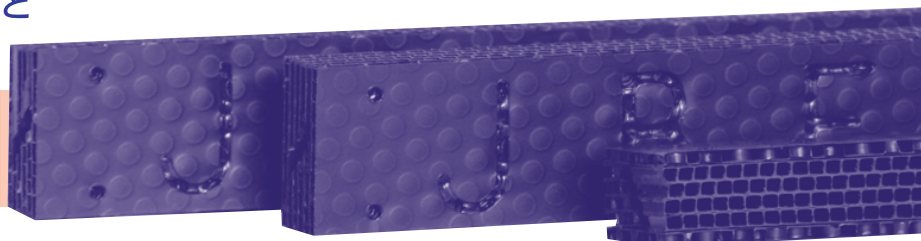

### 製品仕様

寸法…厚18×幅35×長1820mm  
有効換気面積…196cm<sup>2</sup>/本  
材質…耐候性ポリプロピレン  
入数…20本入り/1ケース  
価格…**39,600円**(税別)/1ケース

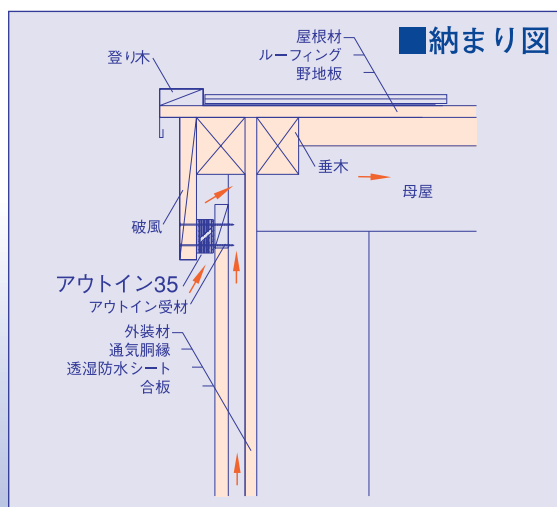

## アウトイン35 標準納まり

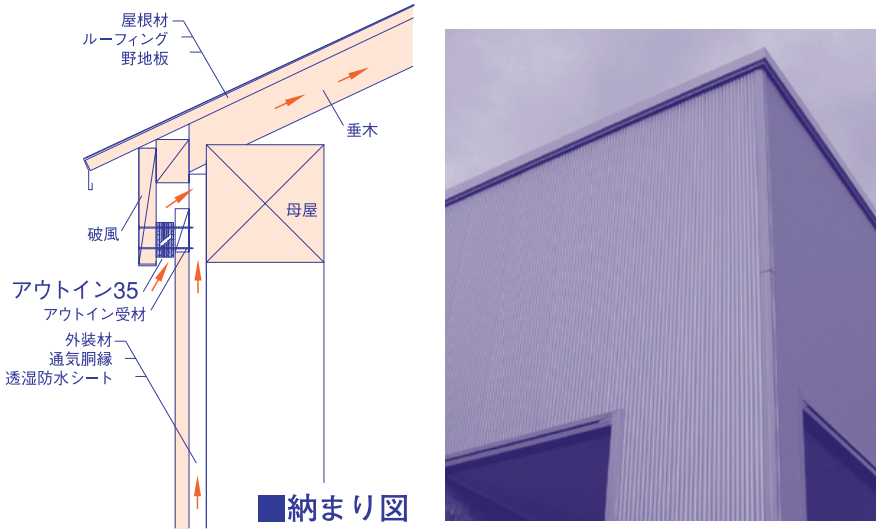

■納まり図

## 躯体換気のメカニズム

躯体掃気をしないと結露が起きやすい

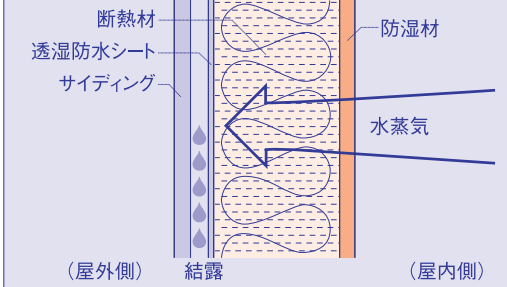

### 風力による掃気

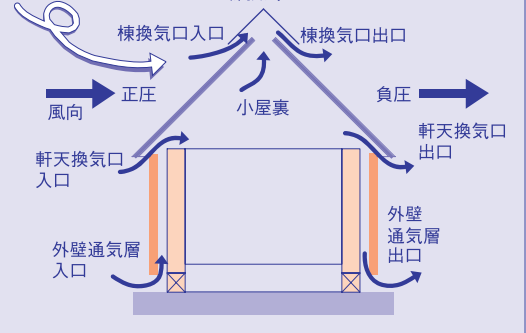

### 温度差による掃気

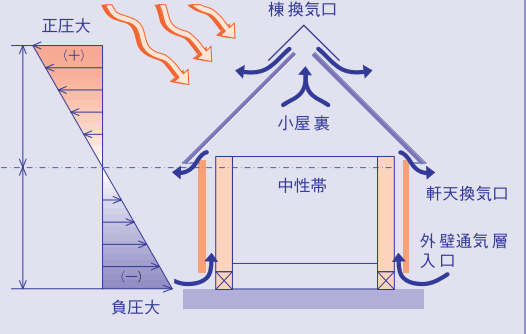

## アウトイン35 製品仕様

- 品名…アウトイン35
- 寸法…厚18×幅35×長1820mm
- 材質…耐候性ポリプロピレン
- 有効換気面積…196cm<sup>2</sup>/本
- 有効開口面積αA (cm<sup>2</sup>)…4.9645×Q<sup>0.1597</sup>
- 入数…20本入り/1ケース
- 価格…39,600円(税別)/1ケース  
    <1,980円(税別)/本>
- 梱包…フィルム梱包

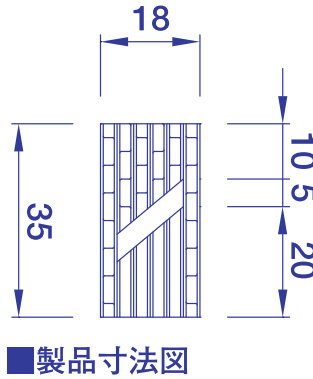

■製品寸法図

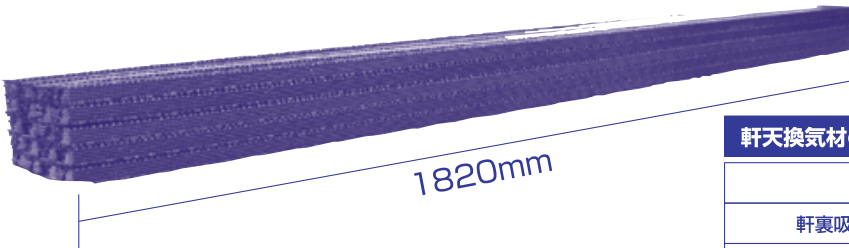

### 軒天換気材の換気面積と天井面積の目安 (1本当たり)

	住宅金融支援機構建築基準	天井面積の目安
軒裏吸排気	天井面積の1/250以上	4.9m <sup>2</sup>
軒裏吸気・棟部排気孔	天井面積1/900以上	17.64m <sup>2</sup>

ジェイベックの  
躯体掃気シリーズ

### 棟ガラー Newテッペン

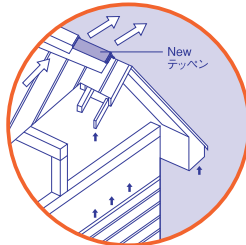

### 破風ガラー Newアウトイン

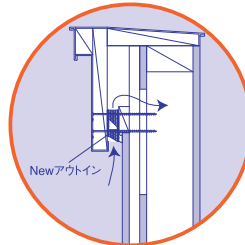

### 防火用通気ガラー ファイバー

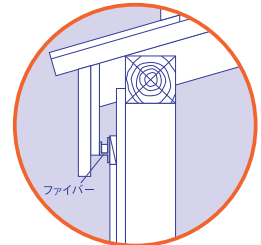

## Japan Building Envelope Conditioning Knowhow



**JBECK**  
ジェイベック株式会社



穏やかな室温と100年の耐久性を求めて。

<http://www.jbeck.co.jp>

本社:新潟営業所 ☎950-0863 新潟市東区卸新町1丁目2059-5 TEL(025)250-8900 FAX(025)250-8877  
 札幌支店 ☎007-0801 札幌市東区東苗穂1条2丁目3-9 TEL(011)781-8201 FAX(011)783-6166  
 東北営業所 ☎020-0066 盛岡市上田3丁目14-26 荒川ビル TEL(019)621-8180 FAX(019)621-8190  
 東京営業所 ☎160-0022 東京都新宿区新宿1-6-8 鈴木ビル TEL(03)3357-5755 FAX(03)3357-5589  
 大阪営業所 ☎564-0052 大阪府吹田市広芝町9-12-605 TEL(06)6368-2040 FAX(06)6368-2041  
 九州営業所 ☎813-0043 福岡市東区名島3丁目34番11号 TEL(092)674-3688 FAX(092)674-3687  
 秋田事務所 ☎010-1423 秋田市仁井田字大野1 TEL(018)892-6080 FAX(018)892-6085  
 円山研究所 [往來館] ☎064-0944 札幌市中央区円山西町10丁目4-5 TEL・FAX(011)612-6335

●予告無しに仕様を変更する場合がありますのでご了承ください。●カタログ製品の色は印刷物ですので実際とは多少異なります。●このカタログは2011年6月現在のものです。  
 ●当カタログの製品、デザイン他は、改善等のため予告なく変更する場合があります。